



Betriebsanleitung
pH-/Redox-Handmessgerät
wasserdicht

ab Version 2.2

GMH 5530

-  Vor Inbetriebnahme aufmerksam lesen!
-  Beachten Sie die Sicherheitshinweise!
-  Zum späteren Gebrauch aufbewahren!



WEEE-Reg.-Nr. DE 93889386

Inhalt

1	ALLGEMEINER HINWEIS	3
2	SICHERHEIT	3
2.1	BESTIMMUNGSGEMÄÙE VERWENDUNG.....	3
2.2	SICHERHEITSZEICHEN UND SYMBOLE	3
2.3	SICHERHEITSHINWEISE.....	3
3	PRODUKTBESCHREIBUNG	4
3.1	LIEFERUMFANG	4
3.2	BETRIEBS- UND WARTUNGSHINWEISE	4
4	BEDIENUNG	5
4.1	ANZEIGEELEMENTE	5
4.2	BEDIENELEMENTE	5
4.3	ANSCHLÜÙE	6
4.4	AUFSTELLER.....	6
5	INBETRIEBNAHME	7
6	GRUNDLAGEN ZUR MESSUNG	7
6.1	PH-MESSUNG.....	7
6.2	REDOX-MESSUNG.....	8
6.3	RH-MESSUNG	8
6.3.1	<i>manuelle pH-Wert (und Temperatur-) Einstellung</i>	8
6.3.2	<i>automatische pH-Wert Übernahme aus pH-Messung</i>	8
6.4	PH-ELEKTRODEN.....	9
6.4.1	<i>Aufbau</i>	9
6.4.2	<i>Weiterführende Informationen</i>	9
6.4.3	<i>pH-Elektrodenauswahl</i>	9
6.5	KALIBRIEREN DER PH-MESSUNG	10
6.5.1	<i>Erstellen der Kalibrierpuffer der Standard GPH-Serie (Pufferkapseln)</i>	10
6.5.2	<i>Die automatische Temperaturkompensation bei der Kalibrierung</i>	10
6.5.3	<i>Durchführung der Kalibrierung</i>	10
7	KONFIGURATION DES GERÄTES	12
8	AUSGANG / EXTERNE VERSORGUNG	13
9	JUSTIEREN DES GERÄTES	14
10	GLP	14
10.1	KALIBRIER-INTERVALL (C.INT).....	14
10.2	KALIBRIER-DATENSPEICHER (READ CAL).....	14
11	ECHTZEITUHR („CLOC“)	15
12	ÜBERPRÜFUNG DER GENAUIGKEIT / JUSTAGESERVICE	15
13	BATTERIEWECHSEL	15
14	FEHLER- UND SYSTEMMELDUNGEN	16
15	RÜCKSENDUNG UND ENTSORGUNG	17
15.1	RÜCKSENDUNG	17
15.2	ENTSORGUNG.....	17
16	TECHNISCHE DATEN	17
17	ANHANG A: TEMPERATURGANG PH-PUFFERLÖSUNG	19
18	ANHANG B: ERSTELLEN EINER PH-PUFFERLÖSUNG	19

1 Allgemeiner Hinweis

Lesen Sie dieses Dokument aufmerksam durch und machen Sie sich mit der Bedienung des Gerätes vertraut, bevor Sie es einsetzen. Bewahren Sie dieses Dokument griffbereit und in unmittelbarer Nähe des Geräts auf, damit Sie oder das Fachpersonal im Zweifelsfalle jederzeit nachschlagen können.

Montage, Inbetriebnahme, Betrieb, Wartung und Außerbetriebnahme dürfen nur von fachspezifisch qualifiziertem Personal durchgeführt werden. Das Fachpersonal muss die Betriebsanleitung vor Beginn aller Arbeiten sorgfältig durchgelesen und verstanden haben.

Die Haftung und Gewährleistung des Herstellers für Schäden und Folgeschäden erlischt bei bestimmungswidriger Verwendung, Nichtbeachten dieser Betriebsanleitung, Einsatz ungenügend qualifizierten Fachpersonals sowie eigenmächtiger Veränderung am Gerät.

Der Hersteller haftet nicht für Kosten oder Schäden, die dem Benutzer oder Dritten durch den Einsatz dieses Geräts, vor allem bei unsachgemäßem Gebrauch des Geräts oder bei Missbrauch oder Störungen des Anschlusses oder des Geräts, entstehen.

Der Hersteller übernimmt keine Haftung bei Druckfehler.

2 Sicherheit

2.1 Bestimmungsgemäße Verwendung

Das Gerät ist für die Messung von pH und Redox-Potentialen - unter Verwendung von geeigneten Elektroden – ausgelegt. Der Elektrodenanschluss erfolgt über eine BNC-Buchse.

Bitte Beachten: für die pH- und Redox-Messung sind unterschiedliche Elektrodentypen notwendig

Zusätzlich besteht die Möglichkeit einen Temperaturfühler (Pt1000 oder NTC 10k, mit Bananensteckern) anzuschließen. Die gemessene Temperatur wird von der automatischen Temperaturkompensation (ATC) der pH, rH oder mV_H-Messung verwendet und wird zusätzlich angezeigt.

Die Sicherheitshinweise dieser Bedienungsanleitung müssen beachtet werden (siehe unten).

Das Gerät darf nur unter den Bedingungen und für die Zwecke eingesetzt werden, für die es konstruiert wurde.

Das Gerät muss pfleglich behandelt und gemäß den technischen Daten eingesetzt werden (nicht werfen, aufschlagen, etc.). Vor Verschmutzung schützen.

2.2 Sicherheitszeichen und Symbole

Warnhinweise sind in diesem Dokument wie folgt gekennzeichnet:



Warnung! Symbol warnt vor unmittelbar drohender Gefahr, Tod, schweren Körperverletzungen bzw. schweren Sachschäden bei Nichtbeachtung.



Achtung! Symbol warnt vor möglichen Gefahren oder schädlichen Situationen, die bei Nichtbeachtung Schäden am Gerät bzw. an der Umwelt hervorrufen.







Hinweis! Symbol weist auf Vorgänge hin, die bei Nichtbeachtung einen indirekten Einfluss auf den Betrieb haben oder eine nicht vorhergesehene Reaktion auslösen können.

2.3 Sicherheitshinweise

Dieses Gerät ist gemäß den Sicherheitsbestimmungen für elektronische Messgeräte gebaut und geprüft. Die einwandfreie Funktion und Betriebssicherheit des Gerätes kann nur gewährleistet werden, wenn bei der Benutzung die allgemein üblichen Sicherheitsvorkehrungen sowie die gerätespezifischen Sicherheitshinweise dieser Betriebsanleitung beachtet werden.

1. Funktion und Betriebssicherheit des Gerätes können nur unter den klimatischen Verhältnissen, die im Kapitel "Technische Daten" spezifiziert sind, eingehalten werden.

Wird das Gerät von einer kalten in eine warme Umgebung transportiert kann durch Kondensatbildung eine Störung der Gerätefunktion eintreten. In diesem Fall muss die Angleichung der Gerätetemperatur an die Raumtemperatur vor einer Inbetriebnahme abgewartet werden.

2. 
GEFAHR
- Wenn anzunehmen ist, dass das Gerät nicht mehr gefahrlos betrieben werden kann, so ist es außer Betrieb zu setzen und vor einer weiteren Inbetriebnahme durch Kennzeichnung zu sichern. Die Sicherheit des Benutzers kann durch das Gerät beeinträchtigt sein, wenn es z.B.
- sichtbare Schäden aufweist.
 - nicht mehr wie vorgeschrieben arbeitet.
 - längere Zeit unter ungeeigneten Bedingungen gelagert wurde.
- Im Zweifelsfall Gerät zur Reparatur oder Wartung an Hersteller schicken.
3. Konzipieren Sie die Beschaltung beim Anschluss an andere Geräte besonders sorgfältig. Unter Umständen können interne Verbindungen in Fremdgeräten (z.B. Verbindung GND mit Erde) zu nicht erlaubten Spannungspotentialen führen, die das Gerät selbst oder ein angeschlossenes Gerät in seiner Funktion beeinträchtigen oder sogar zerstören können.
- 
GEFAHR
- Betreiben Sie das Gerät nicht mit einem defekten oder beschädigten Netzteil. Lebensgefahr durch Stromschlag!
4. 
GEFAHR
- Dieses Gerät ist nicht für Sicherheitsanwendungen, Not-Aus Vorrichtungen oder Anwendungen bei denen eine Fehlfunktion Verletzungen und materiellen Schaden hervorrufen könnte, geeignet. Wird dieser Hinweis nicht beachtet, könnten schwere gesundheitliche und materielle Schäden auftreten.
5. 
GEFAHR
- Dieses Gerät darf nicht in einer explosionsgefährdeten Umgebung eingesetzt werden. Bei Betrieb in explosionsgefährdeter Umgebung besteht erhöhte Verpuffungs-, Brand-, oder Explosionsgefahr durch Funkenbildung.

3 Produktbeschreibung

3.1 Lieferumfang

Im Lieferumfang ist enthalten:

- GMH 5530 mit 2 AAA-Batterien
- Betriebsanleitung
- Kurzanleitung

3.2 Betriebs- und Wartungshinweise

1. Batteriebetrieb:

Wird in der unteren Anzeige 'bAt' angezeigt, so sind die Batterien verbraucht und müssen erneuert werden. Die Gerätefunktion ist jedoch noch für eine gewisse Zeit gewährleistet.

Wird in der oberen Anzeige 'bAt' angezeigt, so reicht die Batteriespannung für den Gerätebetrieb nicht mehr aus, die Batterie ist nun ganz verbraucht. Batteriewechsel siehe Kapitel 13.



Bei Lagerung des Gerätes bei über 50 °C Umgebungstemperatur muss die Batterie entnommen werden. Wird das Gerät längere Zeit nicht benutzt, sollte die Batterie herausgenommen werden. Die Uhrzeit muss nach Wiederinbetriebnahme jedoch erneut eingestellt werden.

2. Gerät und Sensoren/Elektroden müssen pfleglich behandelt werden und gemäß den technischen Daten eingesetzt werden (nicht werfen, aufschlagen, etc.). Stecker und Buchsen sind vor Verschmutzung zu schützen.

3. USB- oder Netzgerätebetrieb:

Achten Sie beim Anschluss eines Netzgerätes oder des USB-Schnittstellenkabels darauf, nur zulässige Komponenten anzuschließen.



Beim Anschluss eines Netzgerätes muss dessen Spannung zwischen 4.5 und 5.5 V DC liegen. Keine Überspannungen anlegen!

Empfohlen wird der Betrieb mit dem Schnittstellenkabel USB 5100. Wird dieses verwendet, versorgt sich das Gerät aus der USB-Schnittstelle des verbundenen PC's oder USB-Netzteiladapters.

4. Anzeigewerte bei Kabelbruch oder keiner angeschlossenen pH- bzw. Redox-Elektrode:

Wird keine Elektrode angesteckt, oder ist das Anschlusskabel defekt, werden trotzdem entsprechende mV oder pH-Werte angezeigt. Diese stellen jedoch kein gültiges Messergebnis dar!

4 Bedienung

4.1 Anzeigeelemente

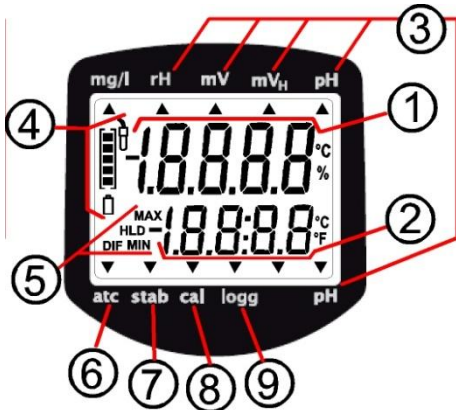

1	Hauptanzeige: pH-Wert, Redox-Wert (mV, mV _H), rH-Wert
2	Nebenanzeige: Messwert Temperatur
3	Anzeigepfeile für Messwert-Einheiten
4	Bewertung des Elektroden- bzw. Batteriezustandes
5	Anzeigeelemente zur Darstellung des minimalen/ maximalen/gespeicherten Messwertes
6	atc-Pfeil: zeigt im Betriebsmodus 'pH', 'mV _H ' bzw. 'rH' an, ob ein Temperaturfühler angesteckt ist, und somit die automatische Temperaturkompensation aktiv ist.
7	stab-Pfeil: signalisiert stabilen Messwert
8	cal-Pfeil: signalisiert im Betriebsmodus 'pH', dass sich das Gerät im Kalibrierungsvorgang befindet
9	Keine Funktion

4.2 Bedienelemente

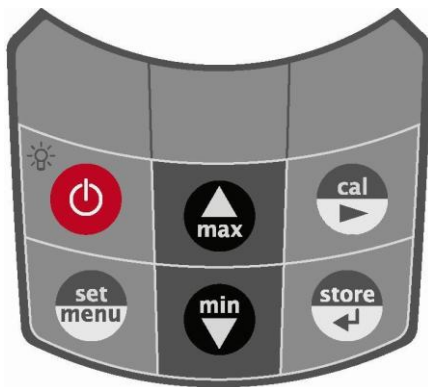

Ein- / Ausschalter, Licht

kurz betätigen: Beleuchtung aktivieren



t / menu:

kurz drücken: bei 'pH', 'rH' und 'mV_H': manuelle Temperatureingabe, wenn kein Temperaturfühler angesteckt ist.
zusätzlich bei 'rH': manuelle Eingabe des pH-Wertes

2 sec. drücken (Menu): Aufruf des Konfiguration



min / max:

kurz drücken: Anzeige des minimalen bzw. maximalen gemessenen Wertes



2 sec. drücken: Löschen des jeweiligen Wertes



cal: nur im Betriebsmodus 'pH':

kurz drücken: Anzeige des Elektrodenzustandes

2 sec. drücken: Starten der pH-Kalibrierung



store / enter:

Messung: Halten und Speichern des aktuellen Messwertes ('HLD' in Display)

Set/Menu: Bestätigung der Eingabe, Rückkehr zur Messung

4.3 Anschlüsse

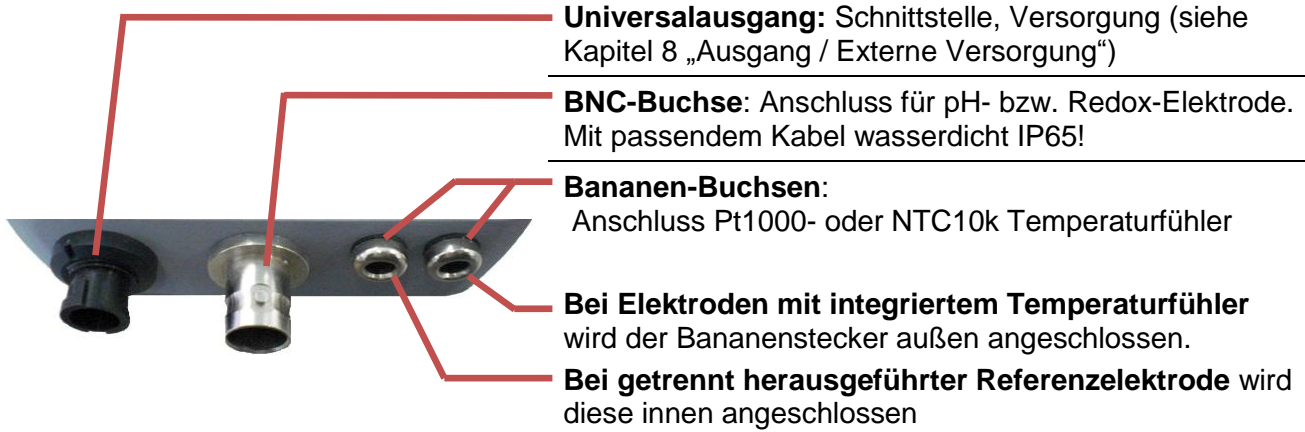

4.4 Aufsteller

Bedienung:

- Ziehen Sie an Beschriftung „open“, um Aufsteller auszuklappen.
- Ziehen Sie an Beschriftung „open“ erneut, um Aufsteller weiter auszuklappen.

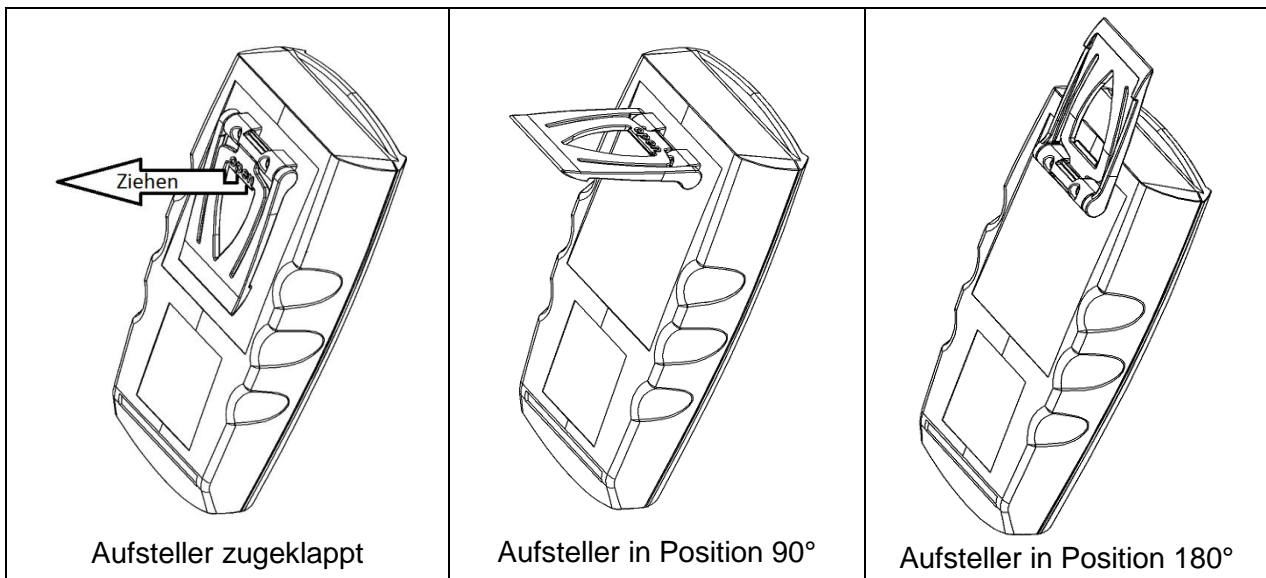

Funktionen:

- Das Gerät mit zugeklapptem Aufsteller kann flach auf Tisch gelegt werden oder an einem Gürtel oder ähnlichem aufgehängt werden.
- Das Gerät mit Aufsteller in Position 90° kann am Tisch oder ähnlichem aufgestellt werden.
- Das Gerät mit Aufsteller in Position 180° kann an einer Schraube oder am Magnethalter GMH 1300 aufgehängt werden.

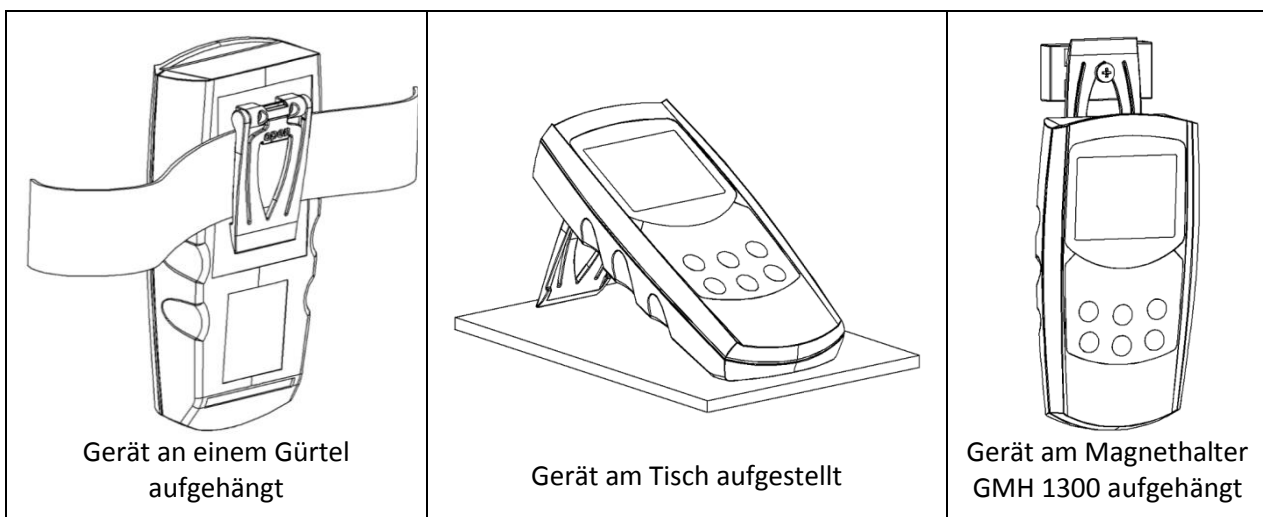

5 Inbetriebnahme

Elektroden verbinden, Gerät mit der Taste  einschalten.



Nach dem Segmenttest zeigt das Gerät kurz Informationen zu seiner Konfiguration an: `[err]` falls eine Nullpunkt- oder Steigungskorrektur vorgenommen wurde (siehe Kapitel 7 „Konfiguration des Gerätes“ und 9 „Justieren des Gerätes“)

Danach ist das Gerät bereit zur Messung.

6 Grundlagen zur Messung

6.1 pH-Messung

Der pH-Wert beschreibt das saure oder alkalische Verhalten einer wässrigen Lösung.

pH-Werte unter 7 sind sauer (je kleiner desto saurer), Werte über 7 gelten als alkalisch, pH 7 = neutral.

Er errechnet sich aus dem negativen dekadischen Logarithmus der Wasserstoffionen-Aktivität (diese ist oft näherungsweise gleich der Wasserstoffionen-Konzentration):

$$pH \text{ Wert} = -\log_{10} \left(\frac{c(H^+) \cdot f(H^+)}{1 \text{ mol/l}} \right) \quad \text{mit } c(H^+): \text{ Wasserstoffionenkonzentration in mol/l}$$

$$f(H^+): \text{ Aktivitätskoeffizient der Wasserstoffionen (meist kleiner 1)}$$

Die Abkürzung „pH“ steht für **pondus Hydrogenii** (lateinisch pondus: „Gewicht“; Hydrogenium: „Wasserstoff“).

Um den pH-Wert einer Lösung zu registrieren, sollte dieser immer mit der Messtemperatur zusammen erfasst werden, Bsp.:

pH 5.87; 22.8 °C.

Grund: Die meisten Flüssigkeiten verändern ihren pH-Wert mit der Temperatur.

Die pH-Messung ist eine sehr präzise aber auch empfindliche Messung. Die gemessenen Signale sind sehr schwach (hochohmig), besonders wenn in schwachen/ionenarmen Medien gemessen wird. Es ist deshalb darauf zu achten, dass

- Störungen (elektrostatische Aufladungen etc.) vermieden werden
- durch langsames Rühren ein stabiler Messwert erreicht wird
- Steckkontakte trocken und sauber gehalten werden
- Elektroden (außer spezielle wasserdichte Ausführungen) möglichst nicht länger über den Schaft hinaus untergetaucht werden
- die Elektrode ausreichend oft kalibriert wird (s.u.). Die Kalibrierhäufigkeit ist abhängig von der Elektrode und der Anwendung und kann zwischen jeder Stunde und mehreren Wochen liegen.
- Eine geeignete Elektrode verwendet wird. Siehe Kapitel 6.4

6.2 Redox-Messung

Das Redox-Potential (oder: ORP) gibt an, inwieweit die gemessene Probe eine oxidierende beziehungsweise reduzierende Wirkung im Bezug zur Wasserstoffnormalelektrode hat.

Dieses Potential wird häufig in Schwimmbädern als Messgröße für die Desinfektionswirkung einer Chlorung herangezogen. Für Aquarianer ist der Redox-Wert ebenfalls ein wichtiger Parameter, da Fische nur innerhalb eines bestimmten Redox-Bereich leben können. Auch in Trinkwasseraufbereitung, Gewässerüberwachung und in der Industrie spielt der Messwert eine wichtige Rolle.

Die Messung erfolgt mit den verbreiteten Silber/Silberchlorid Elektroden (Bezugssystem mit 3 molarer Kaliumchloridlösung). Sie kann direkt abgelesen werden (Einstellung mV) oder mit der Einstellung Unit mV_H automatisch und temperaturkompensiert auf das „Bezugssystem Wasserstoffnormalelektrode“ umgerechnet werden.

Ein Kalibrieren vergleichbar mit der pH-Messung erfolgt bei der Redox-Messung nicht. Die Tauglichkeit der Elektroden kann allerdings jederzeit mit Redox-Prüflösungen (bspw. GRP 100) überprüft werden.





Verwendbare Redox-Elektroden: Beispielsweise **GE 105 BNC**

6.3 rH-Messung

Der rH-Wert ist ein berechneter Wert aus einer pH **und** einer Redox-Messung. Er wird beispielsweise verwendet, um die antioxidative Kraft von Lebensmitteln zu beschreiben. Dieses ist ein Maß für die Fähigkeit von Lebensmitteln schädliche freie Radikale zu reduzieren (Bioelektronik nach Prof. Vincent).

Um den rH-Wert Ihrer Lösung festzustellen gehen Sie wie folgt vor:

6.3.1 manuelle pH-Wert (und Temperatur-) Einstellung

Die Messwerte für pH und Temperatur (falls kein Temperaturfühler angeschlossen ist) können manuell eingegeben werden. Betätigen Sie dazu kurz die Taste  und geben Sie mit den Tasten  bzw.  den Temperaturwert ein. Nach nochmaligem kurzem Drücken der Taste  kann der pH-Wert verändert werden. (siehe auch manuelle Einstellung der Temperatur), die Eingabe wird mit  bestätigt

6.3.2 automatische pH-Wert Übernahme aus pH-Messung

 Achten Sie während den Messungen immer darauf, dass Ihre pH- und Redox-Elektroden in gutem Zustand sind und vor dem Einbringen in die Lösung gründlich gereinigt und getrocknet wurden.

Stellen Sie zunächst die pH-, die Redox-Elektrode und den Temperaturfühler in die Lösung und rühren Sie vorsichtig um.

1. Messen des pH-Wertes:

Stecken Sie die pH-Elektrode und den Temperaturfühler an das Gerät an.

Stellen Sie anschließend das Gerät zunächst auf pH-Messung und führen Sie bei Bedarf eine Kalibrierung der Elektrode durch (siehe 6.5 „Kalibrieren der pH-Messung“ und 7 „Konfiguration des Gerätes“).

Anschließend messen Sie den pH-Wert der Lösung und speichern den Messwert mit der Taste

"enter"  ab. Schalten Sie das Gerät bis zum Abschluss der rH-Messung nicht ab, da ansonsten der pH-Wert gelöscht wird und per Hand eingegeben werden muss.

2. Feststellung des rH-Wertes:

Stecken Sie nun die Redox-Elektrode an und konfigurieren das GMH 5530 auf rH-Messung. In der Hauptanzeige erscheint nun der rH-Wert der Lösung, in der Nebenanzeige werden abwechselnd der zuvor gemessene pH-Wert und die Temperatur angezeigt.

6.4 pH-Elektroden

6.4.1 Aufbau

In der Regel kommen sogenannte pH-Einstabmessketten zum Einsatz, das heißt, alle erforderlichen Bauteile sind in einer einzigen Elektrode integriert (inkl. Referenzelektrode).

Teilweise ist sogar die Temperaturmessung integriert (hier nicht dargestellt)

Das Diaphragma kann in unterschiedlicher Art und Weise ausgeführt sein, es bildet eine Verbindung zwischen Elektrolyt und der zu messenden Flüssigkeit. Eine Verstopfung / Verschmutzung des Diaphragmas ist oft die Ursache für Fehlverhalten und Trägheit der Elektrode.

Die Glasmembran ist sehr schonend zu behandeln. Auf ihr bildet sich die sogenannte „Quellschicht“ -> entscheidend für die Messung. Damit diese bestehen bleibt, muss die Elektrode immer feucht gehalten werden (s.u.).

6.4.2 Weiterführende Informationen

pH-Elektroden sind Verschleißteile, die je nach chemischer und mechanischer Belastung dann auszuwechseln sind, wenn die geforderten Werte auch nach sorgfältiger Reinigung und evtl. Regenerierung nicht mehr eingehalten werden können oder das Signal sehr träge wird. Beim Einsatz ist zu berücksichtigen, dass verschiedene Stoffe in wässrigen Lösungen Glas angreifen und dass evtl. Chemikalien mit der KCl-Lösung in der Elektrode chemisch reagieren und zu Verblockungen am Diaphragma führen können.

Beispiele:

- bei proteinhaltigen Lösungen, wie sie zum Beispiel bei Messungen in Medizin und Biologie vorkommen, kann KCl zur Denaturierung des Proteins führen.
- koagulierte Lacke
- Lösungen, die höhere Konzentrationen an Silberionen enthalten

Stoffe, die sich auf der Glasmembrane oder dem Diaphragma ablagern, beeinflussen die Messung und müssen regelmäßig entfernt werden. Dies kann z.B. über automatische Reinigungseinrichtungen geschehen.



Die Elektroden müssen immer feucht gelagert werden, es empfiehlt sich eine Lagerung mit einer passenden Schutzkappe, gefüllt mit KCl 3 M. Bitte beachten Sie auch die Hinweise der Bedienungsanleitung der Elektrode!

6.4.3 pH-Elektrodenauswahl

Verschiedene Anwendungsbereiche erfordern spezielle Elektroden

1. **Messungen in ionenarmen Medien** (Regenwasser, Aquarium-Wasser, VE-Wässer)
GE 106 BNC (ab 25 $\mu\text{S}/\text{cm}$).
2. **Meerwasseraquarien**
Standard Elektroden mit 3mol KCl (**GE 100 BNC, GE 117**).
3. **Schwimmbad**
Normale pH-Elektrode mit 3mol KCl (**GE 100 BNC, GE 117**).
4. **Bodenuntersuchungen**
Glaselektrode mit mehreren Diaphragmen (**GE 101 BNC**). Vorstechdorn verwenden!
5. **Galvanik, bestimmte Farben und Lacke:** Glaselektrode **GE 151 BNC**
6. **Käse, Obst, Fleisch**
Einstichelektrode (**GE 101 BNC oder GE 120 BNC**). Bei Messungen in Käse, Milch und allen proteinhaltigen Produkten muss die Elektroden-Reinigung mit einem Spezialreiniger erfolgen (**Pepsinlösung - GRL 100**).

Normalreinigung: 0,1 molare HCl-Lösung für mindestens 5 min. oder Proteinreiniger.

Die Lebensdauer von Elektroden beträgt im Normalfall mindestens 8-10 Monate, wobei sie sich bei guter Pflege meist auf über 2 Jahre steigern lässt. Genaue Angaben sind jedoch nicht möglich, da diese vom jeweiligen Einsatzfall abhängen.

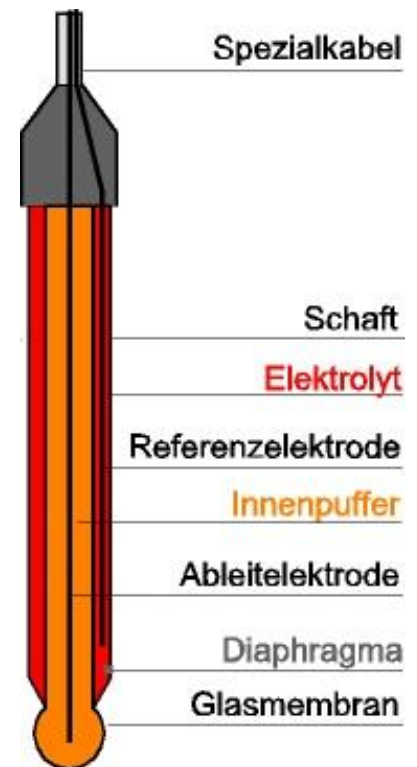

6.5 Kalibrieren der pH-Messung

Die Elektrodendaten von pH-Elektroden sind durch Alterung und Exemplarstreuung großen Schwankungen unterworfen. Deswegen ist vor einer Messung eine Kontrolle der aktuellen Kalibrierung mit Pufferlösungen nötig, bei Abweichungen muss eine Neukalibrierung vorgenommen werden. (siehe auch Kapitel 10 GLP)

Pufferlösungen sind Flüssigkeiten, die einen exakten pH-Wert aufweisen. Zur Kalibrierung können

- Technische Pufferserie **PHL** (gebrauchsfertig in Dosierflasche, pH 4.01, pH 7.00 und pH 10.01)
- Standard-Serie **GPH** (Pufferkapseln zum anmischen pH 4.01, pH 7.00 und pH 10.01)
- DIN-Serie **CAL dIn** (pH 1.68 (A), pH 4.01 (C), pH 6.87 (D), pH 9.18(F) und pH 12.45(G))
- beliebige Puffer **CAL Edit** (neutraler Puffer im Bereich 6,5 ... 7,5pH)

verwendet werden.



Die Lebensdauer der Pufferlösungen ist begrenzt und wird u.a. durch unzureichendes Spülen und Trocknen beim Wechsel zwischen Lösungen stark verkürzt. Dies kann zu Fehlkalibrierungen führen! Deshalb zur Kalibrierung möglichst frische Pufferlösungen verwenden, Spülen mit entionisiertem oder destilliertem Wasser!

6.5.1 Erstellen der Kalibrierpuffer der Standard GPH-Serie (Pufferkapseln)

Siehe Anhang B

6.5.2 Die automatische Temperaturkompensation bei der Kalibrierung

Sowohl das Signal der pH-Elektrode, als auch pH-Puffer sind temperaturabhängig. Falls ein Temperaturfühler angeschlossen ist wird der Temperatureinfluss der Elektrode sowohl beim Messen als auch bei der Kalibrierung vollautomatisch kompensiert. Andernfalls sollte die tatsächliche Temperatur des jew. Puffers möglichst genau eingegeben werden (s.u.).

Wird mit der Standard- bzw. mit der DIN-Puffer Serie gearbeitet, werden zusätzlich auch die Temperatureinflüsse der Puffer kompensiert. Bei manueller Pufferwahl sollten die pH-Werte der Puffer bei der zugehörigen Temperatur eingegeben werden, um eine möglichst genaue Kalibrierung zu erreichen.

6.5.3 Durchführung der Kalibrierung

Bitte Beachten: Eine Kalibrierung kann nur im Temperaturbereich von 0 - 60°C durchgeführt werden!

Falls noch nicht geschehen, Messfunktion 'pH' wählen, je nach Bedarf die **1-, 2- oder die 3-Punktkalibrierung** und die entsprechende Pufferserie (**PHL, GPH, dIn** oder **Edit**) aktivieren (siehe 7 „Konfiguration des Gerätes“).

Vorsichtig die Schutzkappe von der Elektrode abziehen (Vorsicht! Enthält 3 mol KCl!).

Elektrode mit destilliertem Wasser abspülen und abtrocknen.

Start der Kalibrierung:  -Taste **2 sec. lang gedrückt halten**.

In der Anzeige erscheint die Aufforderung zum Messen der 1. Kalibrierlösung. Die Kalibrierung kann mit der  -Taste jederzeit abgebrochen werden. In diesem Fall bleibt die vorhergehende Kalibrierung gültig.

1. Kalibrierpunkt 1: 'Pt. 1'



*1)



Stellen Sie die Elektrode und den Temperaturfühler (falls vorhanden) in die neutrale Lösung und rühren Sie vorsichtig um.

(Bei 1-Punkt-Kalibrierung kann eine beliebige Lösung (bspw. pH 4) verwendet werden)

Sobald ein stabiler Messwert ermittelt wurde, fährt das Gerät mit dem nächsten Punkt fort.



ohne Temperaturfühler:
manuelle Eingabe
Temperatur Puffer 1

Geben Sie mit den Tasten:  oder  die Puffertemperatur ein.

Mit  wird der Wert übernommen und der nächste Kalibrierungsschritt wird angezeigt

Bei 1-Punkt-Kalibrierung ist die Kalibrierung bereits beendet, mit der linken Balken-Anzeige wird der Elektrodenzustand signalisiert.

2. Spülen der Elektrode in destilliertem bzw. entionisiertem Wasser, Trocknen

3. Kalibrierpunkt 2: 'Pt. 2' (nur bei 2 oder 3-Punkt-Kalibrierung)

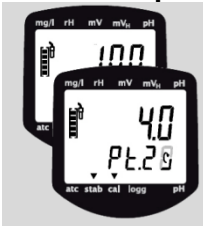

Stellen Sie die Elektrode und den Temperaturfühler (falls vorhanden) in die zweite Puffer-Lösung. (z.B. bei Standard-Serie: pH 4.0 oder pH 10.0) und rühren Sie vorsichtig um.

*1)

Sobald ein stabiler Messwert ermittelt wurde, fährt das Gerät mit dem nächsten Punkt fort.



ohne Temperaturfühler:
manuelle Eingabe
Temperatur Puffer 2

Geben Sie mit den Tasten: oder die Puffertemperatur ein.

Mit wird der Wert übernommen und der nächste Kalibrierungsschritt wird angezeigt

Bei 2-Punkt-Kalibrierung ist die Kalibrierung bereits beendet, mit der linken Balken-Anzeige wird der Elektrodenzustand signalisiert.

4. Spülen der Elektrode in destilliertem bzw. entionisiertem Wasser, Trocknen

5. Kalibrierpunkt 3: 'Pt. 3' (nur bei 3-Punkt-Kalibrierung)

Bitte beachten Sie, dass bei einer 3-Punkt-Kalibrierung sowohl ein saurer als auch ein alkalischer Kalibrierungspunkt notwendig ist.



Stellen Sie die Elektrode und den Temperaturfühler (falls vorhanden) in die dritte Puffer-Lösung. (z.B. bei Standard-Serie: pH 10.0) und rühren Sie vorsichtig um.

*1)

Sobald ein stabiler Messwert ermittelt wurde, fährt das Gerät mit dem nächsten Punkt fort.



ohne Temperaturfühler:
manuelle Eingabe
Temperatur Puffer 3

Geben Sie mit den Tasten: oder die Puffertemperatur ein.

Mit wird der Wert übernommen und der nächste Kalibrierungsschritt wird angezeigt

Die Kalibrierung ist beendet, mit der linken Balken-Anzeige wird der Elektrodenzustand signalisiert.

*1) Bei manueller Puffereinstellung (CAL Edit) muss mit den Tasten oder der pH-Wert der Lösung eingegeben werden. Bei Lösungen der Standard- und DIN-Serie wird der pH-Wert der jeweiligen Lösung automatisch erkannt.

Mit wird der Wert übernommen und der nächste Kalibrierungsschritt wird angezeigt

Fehlermeldungen der pH-Kalibrierung:









	neutraler Puffer ist unzulässig: - Elektrode ist defekt - falsche Pufferlösung - Pufferlösung defekt	Reinigung der Elektrode, nochmals Kalibrieren. falls wiederum Fehler -> Elektrode austauschen immer den neutralen Puffer als erste Lösung verwenden! (Ausnahme: 1 Punkt-Kalibrierung) frische Pufferlösung verwenden
	Steilheit ist zu gering: - Elektrode ist defekt - Pufferlösung defekt	Elektrode austauschen frische Pufferlösungen verwenden
	Steilheit ist zu groß: - Elektrode ist defekt - Pufferlösung defekt	Elektrode austauschen frische Pufferlösungen verwenden
	falsche Kalibrierungstemperatur	Kalibrierung ist nur im Bereich von 0..60°C möglich

zulässige Elektrodendaten:
 Asymmetrie: ±55 mV
 Steilheit: -62...-45 mV/pH

7 Konfiguration des Gerätes







Einige Menüpunkte sind abhängig von der aktuellen Geräteeinstellung zugänglich

Zum Konfigurieren 2 Sekunden lang „**menu**“  drücken, dadurch wird das Menü (Hauptanzeige „SEt“) aufgerufen. Mit „**menu**“  wählen Sie den gewünschten Menüpunkt, mit Taste  können Sie zu den zugehörigen Parametern springen, die Sie dann verändern können (Auswahl der Parameter mit ). Die Einstellung der Parameter erfolgt mit den Tasten  bzw. . Erneutes Drücken von „**menu**“  wechselt zurück zum Hauptmenü und speichert die Einstellungen. Mit "enter"  wird die Konfiguration beendet.



Werden die Tasten ‚menu‘ und ‚store‘ gemeinsam länger als 2 Sekunden gedrückt, werden die Werkseinstellungen wiederhergestellt

Wird länger als 2 Minuten keine Taste gedrückt, wird die Konfiguration abgebrochen. Bis dahin gemachte Änderungen werden nicht gespeichert!

Menü	Parameter	Werte	Bedeutung
		 bzw. 	
SEt Conf	Set Configuration: Allgemeine Einstellungen		
inp	Input: Auswahl der Messgröße		
	Pfeil „rH“	Messung des rH Wertes	
	Pfeil „mV“	Messung des mV Wertes (REDOX bzw. ORP)	
	Pfeil „mV _H “	Messung des mV Wertes bezogen auf Wasserstoffsystem	
RES ^{pH}	Resolution pH: Auflösung der pH-Anzeige		
	0.1 .. 0.001	Zehntel pH ... Tausendstel pH	
CAL	Kalibrierung: Auswahl der Anzahl der Kalibrierpunkte		
	1-Pt	1-Punkt (nur Offset-Kalibrierung, Steigung -59.2mV/pH)	
	2-Pt	2-Punkt (neutral + ein weiterer)	
CALP	Kalibrierung: Auswahl der Pufferreihe		
	GPH	Technische Pufferreihe: GPH-Kapseln (pH7, pH4, pH 10)	
	PHL	Technische Flüssigpuffer PHL (pH7, pH4, pH 10)	
	dIn	DIN 19266-Pufferreihe pH 1.68(A), pH 4.01(C), pH 6.87(D), pH 9.18(F), pH 12.45(G)	
Cont	Kalibrierung: Zeitintervall für Kalibrierungserinnerung (Werkseinstellung: off)		
	1 ...365	Zeitintervall für Kalibrierungserinnerung (in Tagen)	
t-inp	t-Input: Auswahl des Temperatureingangs		
	NTC	NTC 10k Fühler	
Unit	Einheit t: Auswahl der Temperatureinheit		
	°C:	Alle Temperaturangaben in Grad Celsius	
Auto	Auto Hold: Automatische Messwertermittlung		
	on	Automatische Messwertermittlung Auto Hold	
P.off	Auto Power-Off : Automatische Geräteabschaltung.		
	1...120	Abschaltverzögerung in Minuten. Wird keine Taste gedrückt und findet kein Datenverkehr über die Schnittstelle statt, schaltet sich das Gerät nach Ablauf dieser Zeit automatisch ab	
Lite	Hintergrundbeleuchtung		
	off:	Keine Beleuchtung	
	5 ... 120	Beleuchtung nach 5.. 120 s automatisch abschalten	
	on:	Beleuchtung immer an	

Menü	Parameter	Werte	Bedeutung
		bzw.	
	Out	Universeller Ausgang	
		oFF	Schnittstelle und Analogausgang aus -> minimaler Stromverbrauch
		SEr:	serielle Schnittstelle aktiviert
	Adr.	01,11..91	Basisadresse des Gerätes für serielle Schnittstellenkommunikation.
	Set Corr: Justage der Messungen		
	OFFS^{mV}	Nullpunktkorrektur/Offset der Spannungsmessung	
		oFF	keine Nullpunktkorrektur der Spannungsmessung
		-10.0 ... 10.0 mV	Nullpunktkorrektur der Spannungsmessung in mV
	SCAL^{mV}%	Steigungskorrektur der Spannungsmessung	
		oFF	keine Steigungskorrektur der Spannungsmessung
		-5.000 ... 5.000 %	Steigungskorrektur der Spannungsmessung in %
	OFFS^{°C}	Nullpunktkorrektur/Offset der Temperaturmessung	
		oFF	keine Nullpunktkorrektur der Temperaturmessung
		-5.0 ... 5.0°C	Nullpunktkorrektur der Temperaturmessung in °C
	SCAL^{°C}%	Steigungskorrektur der Temperaturmessung	
		oFF	keine Steigungskorrektur der Temperaturmessung
		-5.00 ... 5.00%	Steigungskorrektur der Temperaturmessung in %
	Set Clock: Einstellen der Echtzeituhr		
	CLOC	HH:MM	Clock: Einstellen der Uhrzeit Stunden:Minuten
	YEAR	YYYY	Year: Einstellen der Jahreszahl
	DATE	TT.MM	Date: Einstellen des Datums Tag.Monat
rEAd CAL.	rEAd CAL: Lesen der Kalibrierdaten: siehe Kapitel 10.2 Kalibrier-Datenspeicher (rEAd CAL)		

8 Ausgang / Externe Versorgung

Das Gerät besitzt eine serielle Schnittstelle (für USB 5100 Schnittstellenadapter). Wird der Ausgang nicht benötigt, sollte er deaktiviert werden (Out oFF), da sich dadurch der Batterieverbrauch stark reduziert. Wird das Gerät mit einem USB 5100 betrieben, versorgt sich das Gerät aus dieser Schnittstelle.

Steckerbelegung:

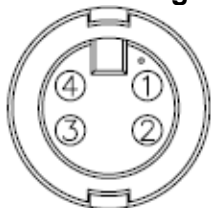

4: externe Versorgung +5V, 50mA

3: GND

2: TxD/RxD (3.3V Logik)

1: keine Funktion



Nur geeignete Adapterkabel sind zulässig (Zubehör)!

Mit einem galv. getrennten Schnittstellenwandler USB 5100 (Zubehör) kann das Gerät direkt an eine USB-Schnittstelle eines PC angeschlossen werden. Die Übertragung erfolgt in einem binär codierten Format und ist durch aufwendige Sicherheitsmechanismen gegen Übertragungsfehler geschützt (CRC).

Folgende Standard - Softwarepakete stehen zur Verfügung:

- **GSOFT3050:** Bedien- und Auswertesoftware für die integrierte Loggerfunktion
- **EBS20M / -60M:** 20-/60-Kanal-Software zum Anzeigen der Messwerte
- **GMHKonfig:** Konfigurationssoftware (kostenlos im Internet)

Zur Entwicklung eigener Software ist ein **GMH3000-Entwicklerpaket** erhältlich, dieses enthält:

- universelle Windows - Funktionsbibliothek ('GMH3x32e.DLL') mit Dokumentation, die von allen gängigen Programmiersprachen eingebunden werden kann, verwendbar für Windows XP™, Windows Vista™, Windows 7™
- Programmbeispiele Visual Basic™, Delphi 1.0™, Testpoint™ uvm.

Das Messgerät besitzt 2 Kanäle:

- Kanal 1: Istwert-Kanal pH, mV oder rH und Basisadresse
- Kanal 2: Temperaturwert



Die über die Schnittstelle ausgegebenen Messwerte werden immer in der eingestellten Anzeigeeinheit ausgegeben!

9 Justieren des Gerätes

Mit Offset und Scale können die Messeingänge justiert werden, sowohl Spannungsmessung als auch Temperaturmessung. Voraussetzung: Es stehen zuverlässige Referenzen zur Verfügung (z.B. Eiswasser, geregelte Präzisionswasserbäder o.ä.):

Wird eine Justierung vorgenommen (Abweichung von Werkseinstellung) wird dies beim Einschalten des Gerätes mit der Meldung „Corr“ signalisiert.

Standardeinstellung der Nullpunkt und Steigungswerte ist: 'off' = 0.0, d.h. es wird keine Korrektur vorgenommen

nur Offsetkorrektur:

$$\text{Angezeigter Wert} = \text{gemessener Wert} - \text{Offset}$$

Offset und Steigungskorrektur:

$$\text{Anzeige} = (\text{gemessener Wert} - \text{OFFS}) * (1 + \text{SCAL} / 100)$$

$$(\text{Anzeige } ^\circ\text{F} = (\text{gemessener Wert } ^\circ\text{F} - 32^\circ\text{F} - \text{OFFS}) * (1 + \text{SCAL} / 100))$$

10 GLP

Zur GLP (Guten Labor Praxis) gehört die regelmäßige Überwachung des Gerätes und des Zubehörs. Bei pH-Messungen muss insbesondere die korrekte pH-Kalibrierung sichergestellt werden. Das Gerät unterstützt Sie dabei mit folgenden Funktionen.

Voraussetzung für die Anwendung der GLP-Funktionen ist, dass die Elektrode nicht gewechselt wird. Die Daten sind im Gerät gespeichert, beziehen sich allerdings auf die jeweilige Elektrode.

10.1 Kalibrier-Intervall (C.Int)

Sie können ein festes Intervall eingeben, mit dem das Gerät Sie automatisch daran erinnert, dass eine neue Kalibrierung durchgeführt werden soll, bzw. die Kalibrierung nicht mehr gültig ist.

Die Länge des Intervalls ist dabei abhängig von Ihrer Anwendung und der Stabilität der Elektrode.

Sobald das Intervall abgelaufen ist, blinkt in der Anzeige „CAL“.

10.2 Kalibrier-Datenspeicher (rEAd CAL)

Die letzte Kalibrierung mit Datum und Ergebnissen sind im Gerät hinterlegt und können abgerufen werden.

Kalibrierungsdatenspeicher anzeigen:

Abgespeicherte Kalibrierungsdaten können sowohl mit der PC-Software GMHKonfig und GSOF3050 ausgelesen, als auch in der Geräteanzeige selbst betrachtet werden:



2 Sekunden lang drücken:

Im Display erscheint:

rEAd
LoBb

oder

SEt
Conf

(Konfigurationsebene)



So oft drücken bis erscheint:

rEAd
CAL

read cal. = „Kalibrierungsdaten lesen“

Kurz drücken: Wechsel zwischen

- U.ASY = Asymmetriespannung in mV
- SL. 1 = Steigung sauer in mV/pH *¹)
- SL. 2 = Steigung alkalisch in mV/pH *¹)
- Datum+Uhrzeit-Anzeige des Datensatzes



Parallel wird über die Balkenanzeige die Elektrodenbewertung der entspr. Kalibrierung gezeigt



Anzeige der Kalibrierungs-Datensätze beenden

*¹) Bei der 1-Punkt-Kalibrierung wird die Steigung sauer = Steigung alkalisch = -59.16mV/pH angenommen. Bei einer 2-Punkt Kalibrierung ist die Steigung sauer = Steigung alkalisch. Bei 3-Punkt-Kalibrierung werden unabhängige Werte für sauer und alkalisch ermittelt.

11 Echtzeituhr („CLOC“)

Die Echtzeituhr wird für die zeitliche Zuordnung der Kalibrierzeitpunkte benötigt. Kontrollieren Sie deshalb bei Bedarf die Einstellungen.

12 Überprüfung der Genauigkeit / Justageservice

Das Gerät kann auch zur Justage und Überprüfung an den Hersteller geschickt werden.

Werkskalibrierschein – DKD-Schein – amtliche Bescheinigungen:

Soll das Messgerät einen Werkskalibrierschein erhalten, ist dieses zum Hersteller einzuschicken. (Prüfwerte angeben, z.B. -20; 0°C; 70°C)

Wird der Werkskalibrierschein für das Gerät und einen passenden Fühler erstellt, ist damit eine extrem hohe Gesamtgenauigkeit erreichbar.

Nur der Hersteller kann die Grundeinstellungen überprüfen und wenn notwendig korrigieren.

Ein Kalibrierprotokoll liegt dem Gerät ab Werk bei, dieses dokumentiert die durch den Fertigungsprozess erreichte Präzision.

13 Batteriewechsel

Lesen Sie vor dem Batteriewechsel die nachfolgende Anleitung, und befolgen Sie diese anschließend Schritt für Schritt. Bei Nichtbeachtung kann es zu Beschädigungen des Gerätes kommen, oder der Schutz gegen das Eindringen von Feuchtigkeit kann beeinträchtigt werden! Unnötiges Aufschrauben des Gerätes ist zu vermeiden!

1. Die drei Kreuzschlitzschrauben an der Rückseite des Gerätes herausschrauben.
2. Noch geschlossenes Gerät so ablegen, dass Anzeige sichtbar bleibt.
Das Geräteunterteil inklusive Elektronik sollte während des gesamten Batteriewechsels so liegen bleiben.
Damit wird vermieden, dass die 3 Dichtungsringe, die sich in den Schraubenlöchern befinden, herausfallen.
3. Obere Gehäusehälfte abheben. Dabei ist besonders auf die 6 Funktionstasten zu achten, damit diese nicht beschädigt werden.
4. Vorsichtig die beiden Batterien (Typ: AAA) wechseln.
5. Kontrollieren: Alle Dichtringe im Gehäuse vorhanden (3 Stück)? Umlaufende Dichtung im Oberteil unbeschädigt und sauber?
6. Das Oberteil wieder aufsetzen. Abschließend die beiden Gehäuseteile zusammendrücken, das Gerät auf die Anzeigeseite legen, und wieder zusammenschrauben.

Die Schrauben dabei nur bis zum Druckpunkt anziehen – stärkeres Anziehen bewirkt keine höhere Dichtigkeit!

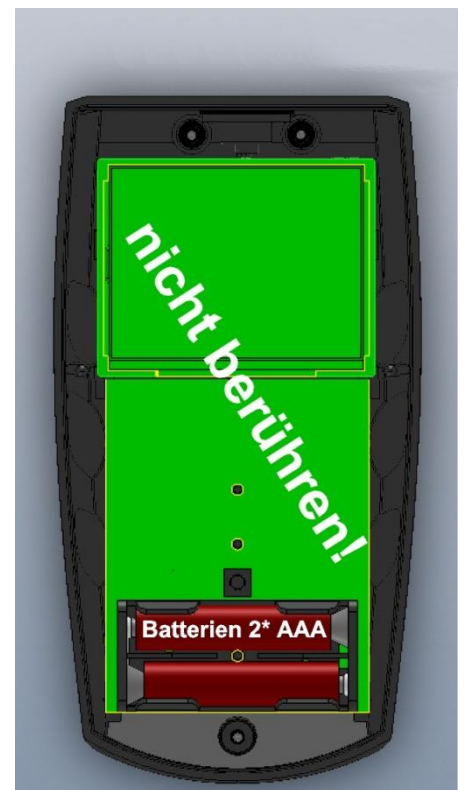

14 Fehler- und Systemmeldungen

Anzeige	Bedeutung	Abhilfe
Keine Anzeige oder wirre Zeichen, Gerät reagiert nicht auf Tastendruck	Batterie ist leer	Neue Batterie einsetzen
	Netzteilbetrieb: falsche Spannung/Polung	Netzgerät überprüfen / austauschen
	Systemfehler	Batterie und Netzgerät abklemmen, kurz warten, wieder anstecken
	Gerät defekt	Zur Reparatur einschicken
Err.1	Messbereich ist überschritten	Prüfen: liegt Messwert über zul. Messbereich des Sensors? -> Messwert ist zu hoch!
	Sensor defekt	Zur Reparatur einschicken
Err.2	Messbereich ist unterschritten	Prüfen: liegt Messwert unter zul. Messbereich des Sensors? -> Messwert ist zu tief!
	Sensor defekt	Zur Reparatur einschicken
Err.7	Systemfehler	Zur Reparatur einschicken
	Messbereich weit über- oder unterschritten	Prüfen: liegt Messwert im zul. Messbereich des Sensors?
> CAL < CAL blinkt in der oberen Anzeige	Voreingestellte Kalibrierintervall ist abgelaufen oder die letzte Kalibrierung war ungültig	Gerät muss kalibriert werden
CAL <i>Err.1</i>	neutraler Puffer ist unzulässig	
	falsche Pufferlösung	immer den neutralen Puffer als erste Lösung verwenden! (Ausnahme: 1 Punkt-Kalibrierung)
	Pufferlösung defekt	frische Pufferlösung verwenden
	Elektrode ist defekt	Reinigung der Elektrode, nochmals Kalibrieren. Falls wiederum Fehler -> Elektrode austauschen
CAL <i>Err.2</i>	Steilheit ist zu gering	
	Elektrode ist defekt	Elektrode austauschen
	Pufferlösung defekt	frische Pufferlösungen verwenden
CAL <i>Err.3</i>	Steilheit ist zu groß	
	Elektrode ist defekt	Elektrode austauschen
	Pufferlösung defekt	frische Pufferlösungen verwenden
CAL <i>Err.4</i>	falsche Kalibrierungstemperatur	Kalibrierung ist nur im Bereich von 0..60°C möglich

Blinkt in der Anzeige „bAt“, so ist die Batterie verbraucht. Für eine kurze Zeit kann noch weiter gemessen werden. Steht im Display nur „bAt“ ist die Batterie endgültig verbraucht und muss gewechselt werden. Eine Messung ist nicht mehr möglich.

15 Rücksendung und Entsorgung

15.1 Rücksendung



Alle Geräte, die an den Hersteller zurückgeliefert werden, müssen frei von Messstoffresten und/oder anderen Gefahrstoffen sein. Messstoffreste am Gehäuse oder am Sensor können Personen oder Umwelt gefährden.



Verwenden Sie zur Rücksendung des Geräts, insbesondere wenn es sich um ein noch funktionierendes Gerät handelt, eine geeignete Transportverpackung. Achten Sie darauf, dass das Gerät mit ausreichend Dämmmaterial in der Verpackung geschützt ist.

15.2 Entsorgung



Geben Sie leere Batterien an den dafür vorgesehenen Sammelstellen ab. Das Gerät darf nicht über die Restmülltonne entsorgt werden. Soll das Gerät entsorgt werden, senden Sie dieses direkt an uns (ausreichend frankiert). Wir entsorgen das Gerät sachgerecht und umweltschonend.

16 Technische Daten

Messbereiche	pH	-2,000 ... 16,000 pH
	Redox / mV	-1999,9 ... 1999,9 mV
		Bezogen auf Wasserstoffsystem: -1792 .. +2207 mV _H (bei 25°C, DIN 38404)
	rH	0,0 ... 70,0 rH
Temperatur	-5,0 ... +150,0 °C, Pt1000 oder NTC 10k 23,0 ... 302,0 °F	
Genauigkeit	pH	±0,005 pH
	Redox / mV	±0,05% FS
	Temperatur	±0,2 K (im Bereich von -5,0...100,0°C)
Arbeitsbedingungen	-25 bis 50 °C; 0 bis 95 % r.F. (nicht betauend)	
Lagertemperatur	-25 bis 70 °C	
Anschlüsse	pH, Redox	BNC-Buchse, passend für standard-BNC und wasserdichte BNC-Kabel zus. Anschluss für Referenz-Elektrode: 4 mm Bananenbuchse
	Temperatur	Pt1000 oder NTC 10k über 4 mm Bananenbuchse
	Schnittstelle / ext.Versorgung	4 poliger Anschluss für serielle Schnittstelle und Versorgung
Eingangswiderstand	pH, Redox	>10 ¹² Ohm
Anzeige	4 ½ stellig 7-Segment, Zustandsanzeige für Batterie und Elektrode über Balken, beleuchtet	
pH-Kalibrierung	Automatisch	1 -, 2- oder 3-Punkt Kalibrierung, entweder DIN 19266-Puffer oder technische Puffer GPH / PHL
	Manuell	1 -, 2- oder 3- Punkt Kalibrierung
GLP	einstellbare Kalibrierintervalle (1 bis 365 Tage, CAL-Warnung nach Ablauf)	
Zus. Funktionen	Min/Max/Hold	
Gehäuse	bruchfestes ABS-Gehäuse, inkl. Silikonschutzhülle	
	Schutzart	IP65, IP67
	Abmessungen L*B*H [mm]	160 * 86 * 37 inkl. Silikonschutzhülle, ca. 250 g inkl. Batterie und Schutzhülle
Stromversorgung	2*AAA-Batterie, (im Lieferumfang)	
	Stromaufnahme	0,8 mA (bei Out = Off, entspr. 1250 h), Beleuchtung ~10mA (schaltet autom. ab)
Batteriewechselanzeige	automatisch bei verbrauchter Batterie "bAt", Warnung "bAt" blinkend	
Auto-Off-Funktion	falls aktiviert, schaltet sich das Gerät automatisch ab, wenn es längere Zeit (wählbar 1..120 min) nicht bedient wird	
EMV	Das Gerät entspricht den wesentlichen Schutzanforderungen, die in der Richtlinie des Rates zur Angleichung der Rechtsvorschriften der Mitgliedsstaaten über die elektromagnetische Verträglichkeit (2004/108/EG) festgelegt sind. Zusätzlicher Fehler: <1%	



EG - Konformitätserklärung

Für die folgend bezeichneten Erzeugnisse

GMH 5530, GMH 5550

wird hiermit bestätigt, dass es den wesentlichen Schutzanforderungen entspricht, die in der Richtlinie des Rates zur Angleichung der Rechtsvorschriften der Mitgliedstaaten über die elektromagnetische Verträglichkeit (2004/108/EG) und der Niederspannungsrichtlinie (2006/95/EG) festgelegt sind.
Für die Beurteilung des Erzeugnisses hinsichtlich elektromagnetischer Verträglichkeit wurden folgende Normen herangezogen:

EN 61326-1 : 2006 (Tabelle 3, Klasse B),
EN 61326-1 : 2006 (Anhang A, Klasse B)

Diese Erklärung wird verantwortlich für den Hersteller

GREISINGER electronic GmbH
Hans-Sachs-Straße 26
D - 93128 Regenstauf

abgegeben durch

Hinreiner, Alois
Standortleiter

Regenstauf
Ort

21.12.2011
Datum

rechtsgültige Unterschrift

17 Anhang A: Temperaturgang pH-Pufferlösung

GPH Pufferkapseln für 100 ml Pufferlösung

Kapseln zum Selbstanmischen - ungeöffnet sehr lange haltbar (ca. 3 Jahre)

T [°C]	10	20	25	30	40
GREISINGER GPH 4,0	3,99	3,99	4,01	4,01	4,03
GREISINGER GPH 7,0	7,06	7,01	7,00	6,99	6,98
GREISINGER GPH 10,0	10,18	10,06	10,01	9,97	9,89
GREISINGER GPH 12,0	12,35	12, 14	12,00	11,89	11,71

PHL Pufferlösungen in Dosierflasche 250 ml

Pufferlösung sofort gebrauchsfertig mit Dosiervolumen von 20 ml - 25 ml

T [°C]	10	20	25	30	40
GREISINGER PHL 4,0 (pH 4,01 +/- 0,015 @25°C)	4,02	4,00	4,01	4,01	4,01
GREISINGER PHL 7,0 (pH 7,00 +/- 0,015 @25°C)	7,06	7,02	7,00	6,99	6,97
GREISINGER PHL 10,0 (pH 10,01 +/- 0,030 @25°C)	10,18	10,07	10,01	9,97	9,89

18 Anhang B: Erstellen einer ph-Pufferlösung

Allgemeine Information zu pH-Pufferlösungen

Da die realen Kennlinien von pH-Elektroden von der Ideal-Kennlinie abweichen, ist es für die genaue Messung erforderlich, diese bei der Inbetriebnahme und danach in regelmäßigen Zeitintervallen zu kalibrieren.

Zur Bestimmung der Messkettenparameter Nullpunkt und Steilheit ist mindestens eine 2-Punkt Kalibrierung erforderlich.

Dafür benötigt man zwei unterschiedliche Pufferlösungen. Bei 1-Punkt-Kalibrierungen wird nur der Nullpunkt beeinflusst, es wird die ideale Steigung -59,2 mV/pH angenommen. Ein 1-Punkt kalibriertes Gerät liefert nur um den Pufferwert herum genaue Messwerte.

Pufferwert β .

Eine Pufferlösung behält bei Zugabe geringer Mengen von Säuren und Laugen ihren pH-Wert. Diese Fähigkeit wird durch den Pufferwert β und den Verdünnungseinfluss dpH beschrieben. Der Pufferwert β ist die Stoffmenge einer starken Säure oder Lauge die in 1Liter Pufferlösung eingebracht werden muss, um den pH-Wert um 1 zu verschieben. Der Verdünnungseinfluss dpH ist die Änderung des pH-Werts wenn die Pufferlösung im Verhältnis 1:1 mit reinen Wasser verdünnt wird.

Typische Werte für Pufferwert und Verdünnungseinfluss: $\beta = 0,03$; $dpH = 0,05$

Bei der Auswahl der Puffer beachten: Verfallsdatum.

Ungeöffnete und sachgemäß gelagerte Pufferkapseln (GPH) sind extrem lange haltbar, Pufferlösungen (gebrauchsfertig oder selbst erstellt) nur beschränkt. Vorsicht bei alkalischen Puffern: Im geöffneten Zustand (an Luft) altern diese Puffer vergleichsweise schnell. (Kohlendioxid aus der Luft wird aufgenommen-> Puffer wird sauer).

Je alkalischer der Puffer desto stärker der Effekt.

Erstellen der Kalibrierpuffer der Standard GPH-Serie (Pufferkapseln)

1. In 2 Plastikflaschen jeweils 100 ml destilliertes Wasser einfüllen.
2. Die Kapsel für pH 7 (grün) vorsichtig öffnen (Kapselhälfte drehen und dabei ziehen, wobei darauf zu achten ist, dass nichts verschüttet wird) und den gesamten Inhalt, einschließlich der beiden Kapselhälften, in eines der Fläschchen werfen.
3. Den Inhalt der zweiten Kapsel für pH 4 (Kennfarbe: orange bzw. pH 10 Kennfarbe blau) einschließlich der beiden Kapselhälften in das zweite Fläschchen werfen.

Die Kapselhülse färbt den Puffer in der Kennfarbe: orange = pH 4,01; grün = pH 7,00; blau = pH 10,01

Die Pufferlösungen sind rechtzeitig anzusetzen, da die Lösungen erst nach ca. 3 Stunden gebrauchsfertig sind. Vor erstmaligem Gebrauch gut schütteln.

